



AIRGLOW

Geachte lezer,

Een warm welkom in AirGlow, het schijnende domein van Gyrex!

We nodigen u hartelijk uit om onze wereld van vernieuwende GRG-oplossingen in de verlichtings- en ventilatiebranche te verkennen. Blader door onze brochure en ontdek de mogelijkheden van AirGlow.

Met AirGlow krijgt u hoogwaardige elementen die zowel functioneel als esthetisch verantwoord zijn. Ons eenvoudig te installeren product biedt uitmuntende sterkte en duurzaamheid.

Elke dag streven we naar oplossingen die perfect aansluiten bij uw unieke eisen. Ontdek ons maatwerk en zie hoe we uw visie tot leven kunnen brengen.

Stap binnen in de wereld van AirGlow en ervaar een onbegrensde creativiteit en kwaliteit.

We kijken ernaar uit u binnenkort te verwelkomen.

Met vriendelijke groet,

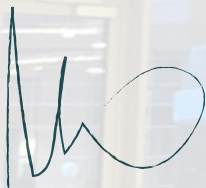

**Kristof Monsieurs**  
CEO

# 1

## Het ontstaan

Airglow is ontwikkeld uit de behoefte aan een oplossing die verlichting en ventilatie integreert zonder esthetische concessies. Traditionele systemen met zichtbare ventilatieroosters en aparte verlichtingsarmaturen voldeden niet aan de moderne eisen. Daarom biedt Airglow strakke, moderne verlichting die eenvoudig te monteren is en tegelijkertijd zorgt voor optimale luchtcirculatie. Hierdoor verdwijnen lelijke afzuigmonden uit plafonds en ontstaat een harmonieus, functioneel ontwerp.

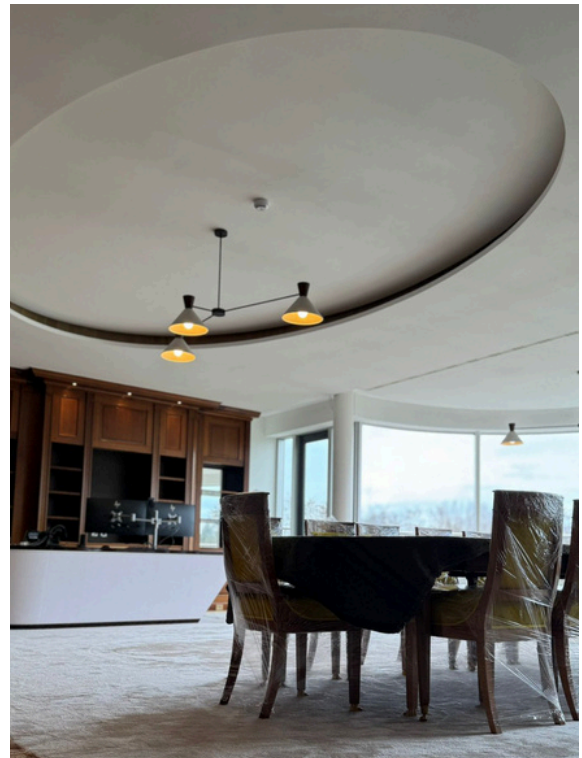

Onze producten zijn ontworpen met oog voor detail, gebruiksgemak en duurzaamheid, waardoor architecten, ontwerpers en installateurs prachtige, efficiënte ruimtes kunnen creëren. Ontdek de mogelijkheden met Airglow voor stijlvolle en functionele projecten.



# 2

## Voordelen

Onze expertise ligt in het vervaardigen van exclusieve en elegante verlichtings elementen met de bijzondere eigenschappen van Gyrex-GRG, waardoor grenzeloze mogelijkheden werkelijkheid worden.



Lichter dan klassiek gips



Onbrandbaar met  
brandreactieklasse A1



Oplossing voor complexe  
details



Vormvast en stootvast



Snelle installatie



Naadloze aansluiting met  
gipskarton of pleisterwerk

# 3

---

## Ons gamma

Deze elementen zijn ontworpen voor een breed scala aan toepassingen, variërend van residentiële en commerciële tot industriële omgevingen. Airglow streeft ernaar om verlichtingsoplossingen te bieden die efficiënt, betrouwbaar en duurzaam zijn.

### Voordelen van Standaard Verlichtingscomponenten van Gyrex

**Duurzaamheid en Lange Levensduur:** De producten van Airglow staan bekend om hun robuuste constructie en lange levensduur. Dit betekent minder frequente vervanging en onderhoud, wat op de lange termijn kostenbesparend is.

**Kwaliteitsconsistentie:** Gyrex volgt strikte kwaliteitscontroles en productieprocessen om ervoor te zorgen dat elk verlichtingscomponent voldoet aan hoge normen. Dit garandeert een betrouwbare en consistente lichtopbrengst in elke toepassing.

**Gebruiksvriendelijkheid:** Gyrex verlichtingssystemen zijn ontworpen met de gebruiker in gedachten. Ze zijn eenvoudig te installeren en te onderhouden, wat de totale gebruikservaring verbetert en de tijd en moeite die nodig zijn voor installatie en onderhoud vermindert.

**Esthetische Waarde:** Naast functionaliteit biedt Airglow ook esthetisch aantrekkelijke verlichtingsoplossingen. Hun producten zijn ontworpen om niet alleen te presteren, maar ook om visueel aantrekkelijk te zijn, wat bijdraagt aan de algehele uitstraling van de ruimte.

Door deze voordelen leveren de standaard verlichtingscomponenten van Airglow betrouwbare en efficiënte verlichtingsoplossingen die voldoen aan de eisen van moderne verlichtingsprojecten. Ze combineren energie-efficiëntie, duurzaamheid en gebruiksgemak met een hoge esthetische waarde, waardoor ze een uitstekende keuze zijn voor een breed scala aan toepassingen.

# AirGlow Square

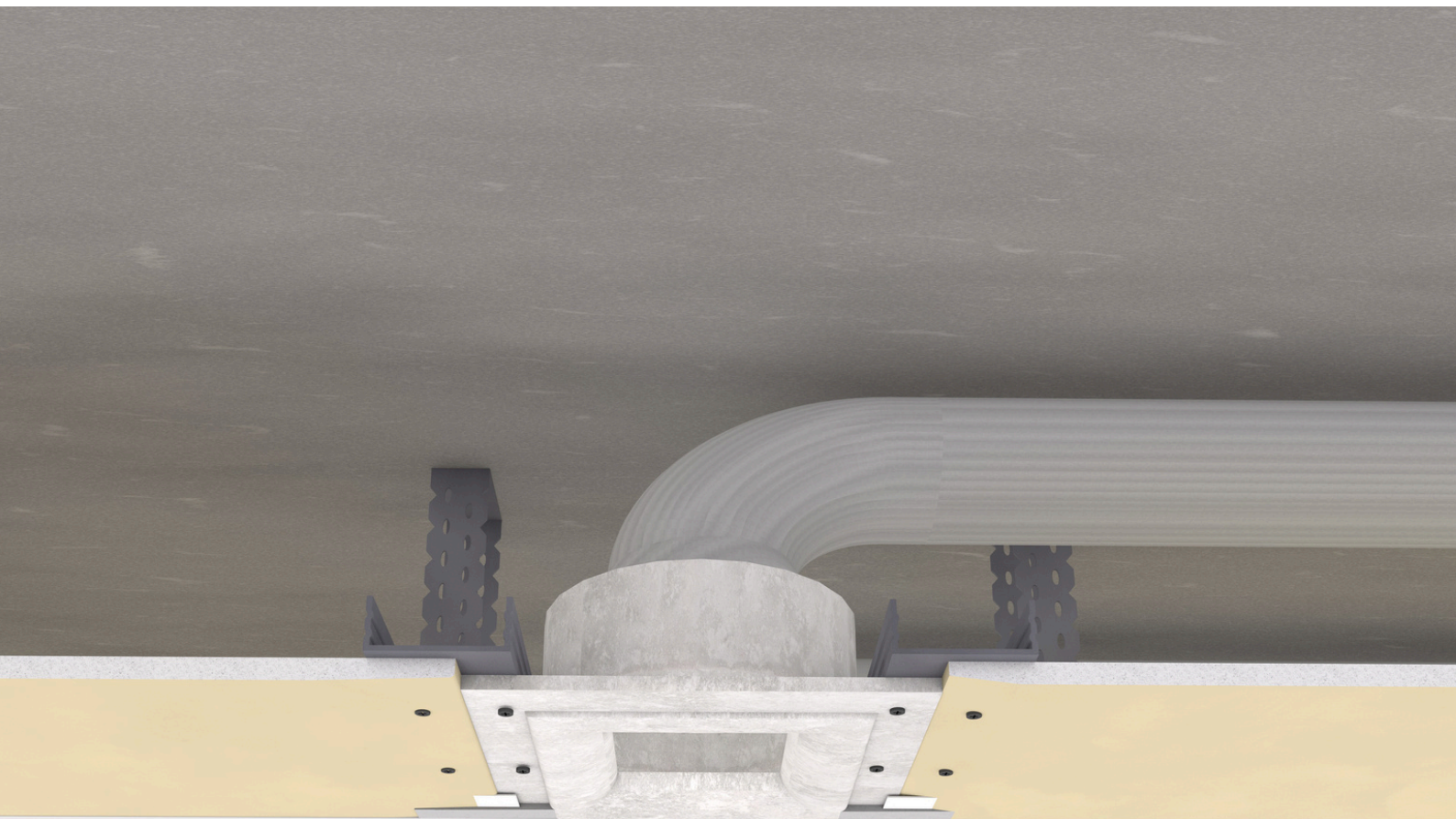

Ontdek de Airglow SQUARE, een innovatief vierkant verlichtingsarmatuur met onzichtbaar geïntegreerde ventilatie. Dit ontwerp combineert strakke esthetiek met functionaliteit, waardoor ventilatieopeningen in het plafond overbodig worden.

De Airglow SQUARE zorgt voor een naadloze uitstraling in elke ruimte, terwijl het optimale verlichting en luchtcirculatie biedt. Ideaal voor architecten en ontwerpers die geen concessies willen doen op het gebied van stijl en efficiëntie.

De Airglow SQUARE is compatibel met elk type luchtkanaal, inclusief vast, flexibel luchtkanaal of ventielcollectoren, waardoor veelzijdigheid wordt gegarandeerd.

Wij kunnen deze aanbieden met bijhorende spots, vraag naar meer informatie

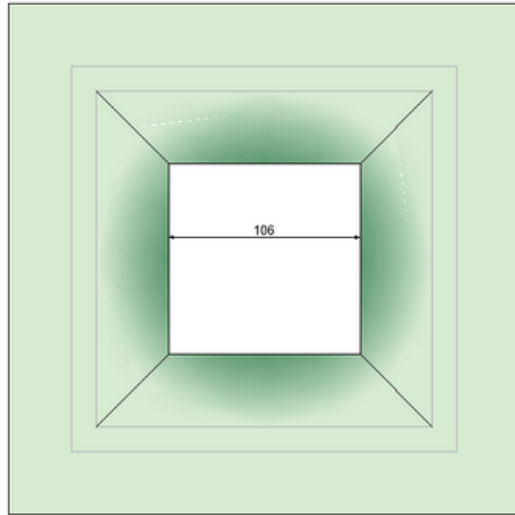

284

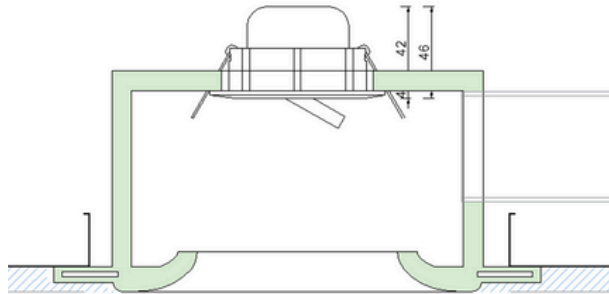

100

244

**AirGlow Reno connection**

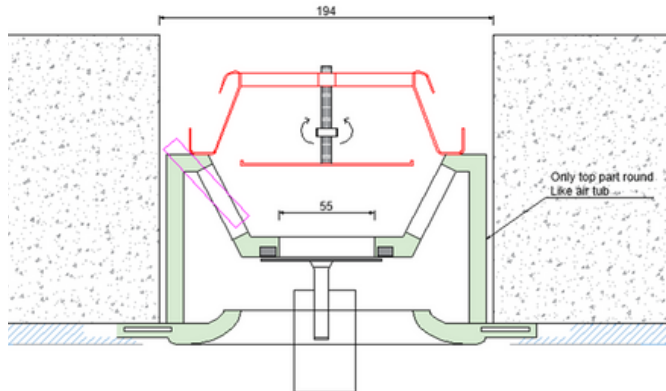

194

55

Only top part round  
Like air tub

100

244

**AirGlow New connection**

# AirGlow Round

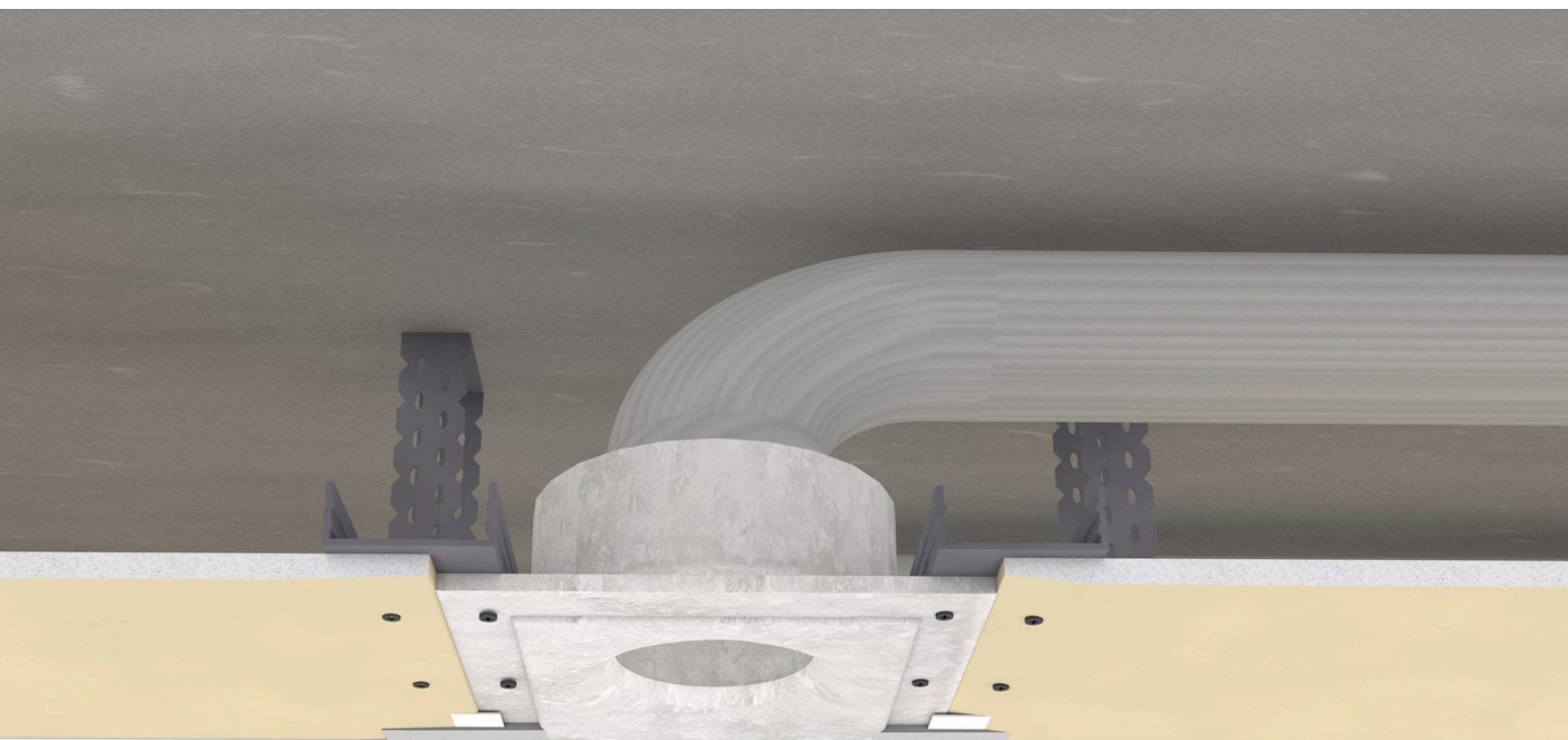

Maak kennis met de Airglow ROUND, een rond verlichtingsarmatuur dat onzichtbare ventilatie integreert. Dit ontwerp biedt een elegante oplossing, waarbij ventilatieopeningen in het plafond overbodig zijn.

De Airglow ROUND levert zowel optimale verlichting als luchtcirculatie, en behoudt een strakke, esthetische uitstraling. Ideaal voor architecten en ontwerpers die een combinatie van stijl en functionaliteit zoeken zonder concessies te doen.

De Airglow ROUND is compatibel met elk type luchtkanaal, inclusief vast, flexibel luchtkanaal of ventielcollectoren, waardoor veelzijdigheid wordt gegarandeerd.

Wij kunnen deze aanbieden met bijhorende spots, vraag naar meer informatie



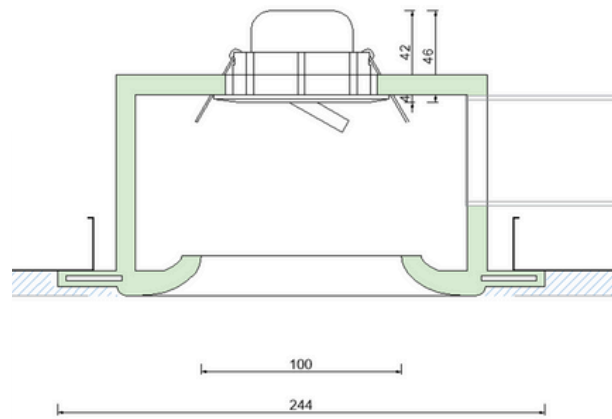
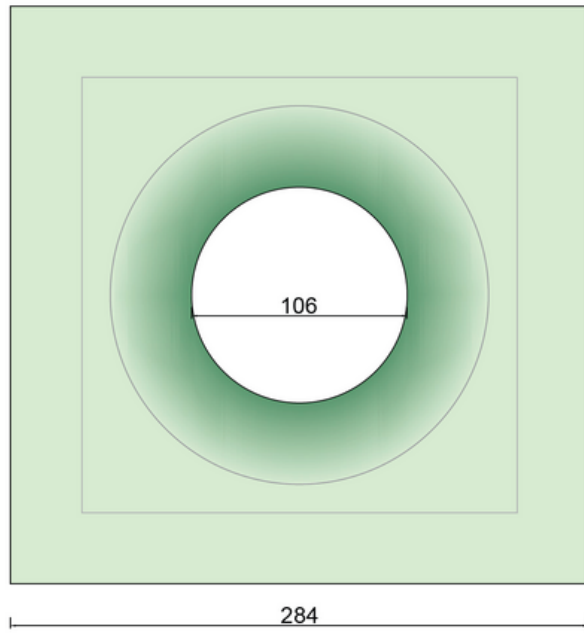

**AirGlow Reno connection**

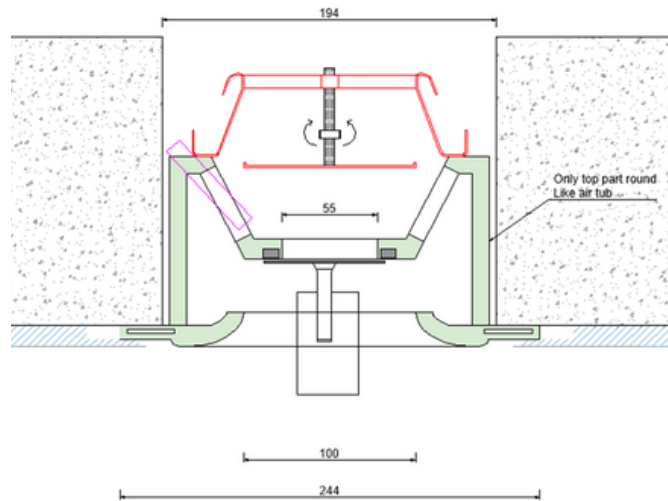

**AirGlow New connection**

# AirGlow Spot



Ontdek de Airglow SPOT, een verlichtingsoplossing die dezelfde strakke uitstraling biedt als de Airglow SQUARE en Airglow ROUND, maar zonder ventilatieaansluiting. Deze spots creëren een uniform en esthetisch totaalplaatje in uw plafond. Ze zijn eenvoudig te monteren en gemakkelijk in onderhoud, waardoor ze een praktische en stijlvolle keuze zijn voor elke ruimte. Perfect voor architecten en ontwerpers die waarde hechten aan eenvoud en elegantie.

De Airglow SPOT is compatibel met elk type luchtkanaal, inclusief vast, flexibel luchtkanaal of ventielcollectoren, waardoor veelzijdigheid wordt gegarandeerd.

Wij kunnen deze aanbieden met bijhorende spots, vraag naar meer informatie

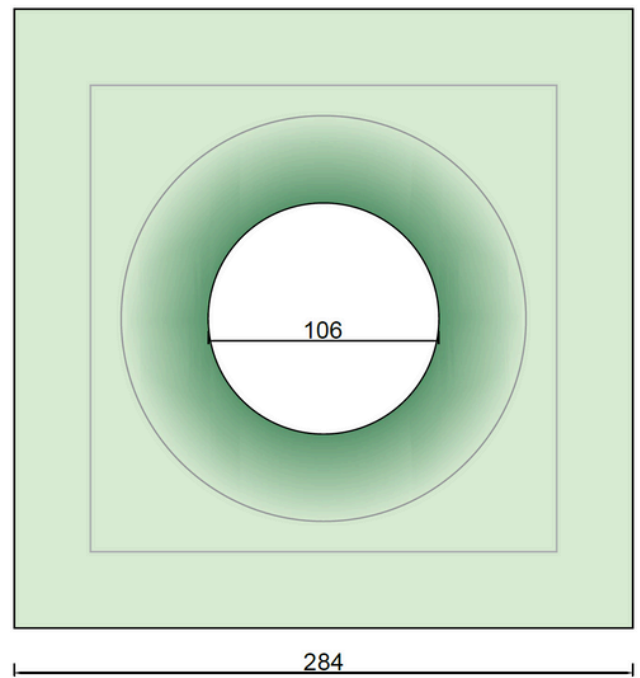
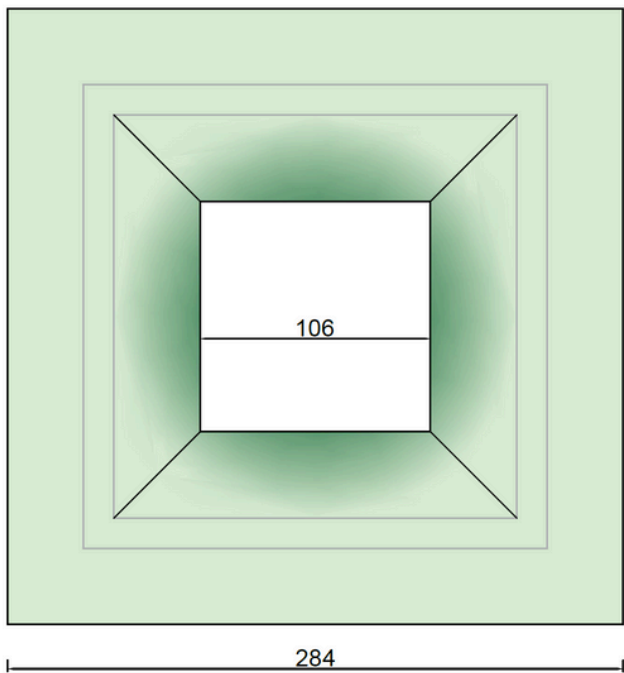
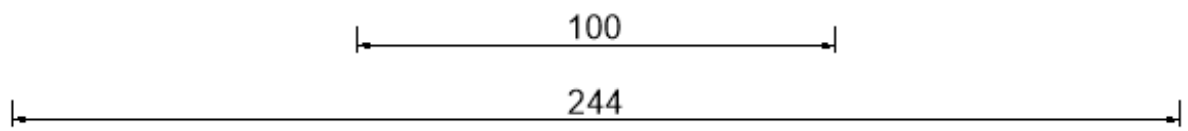
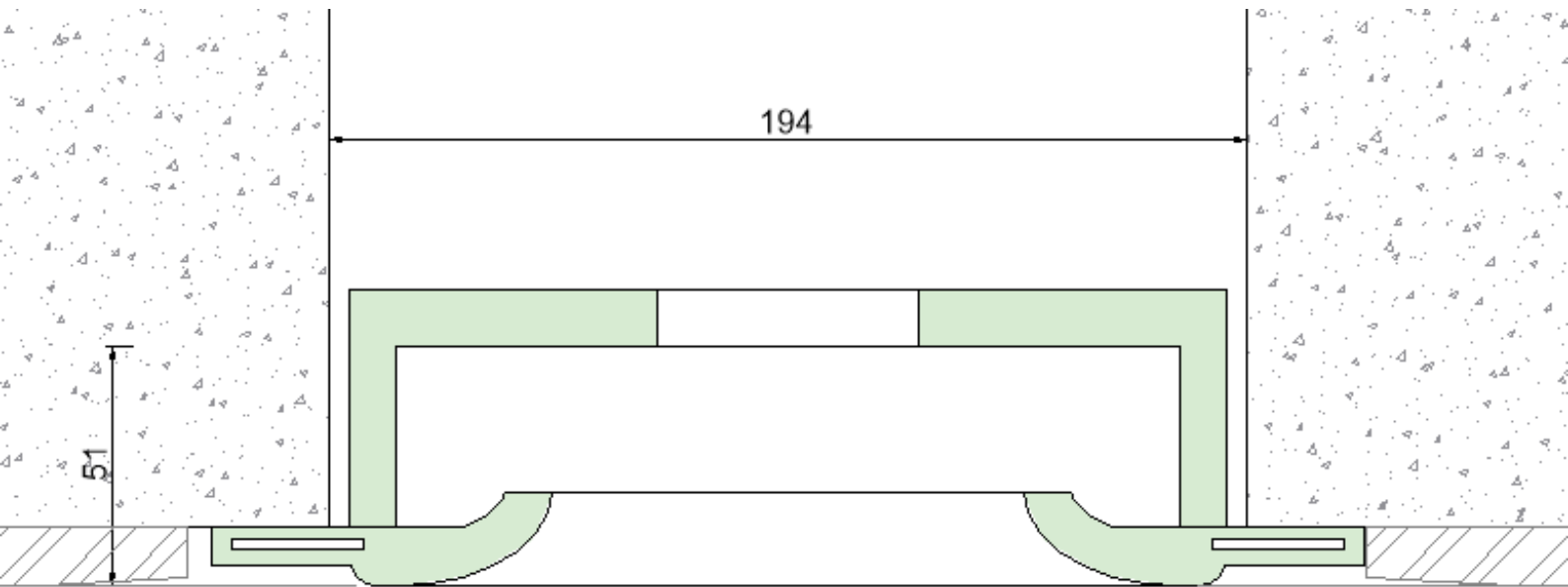

# AirGlow Ventilation

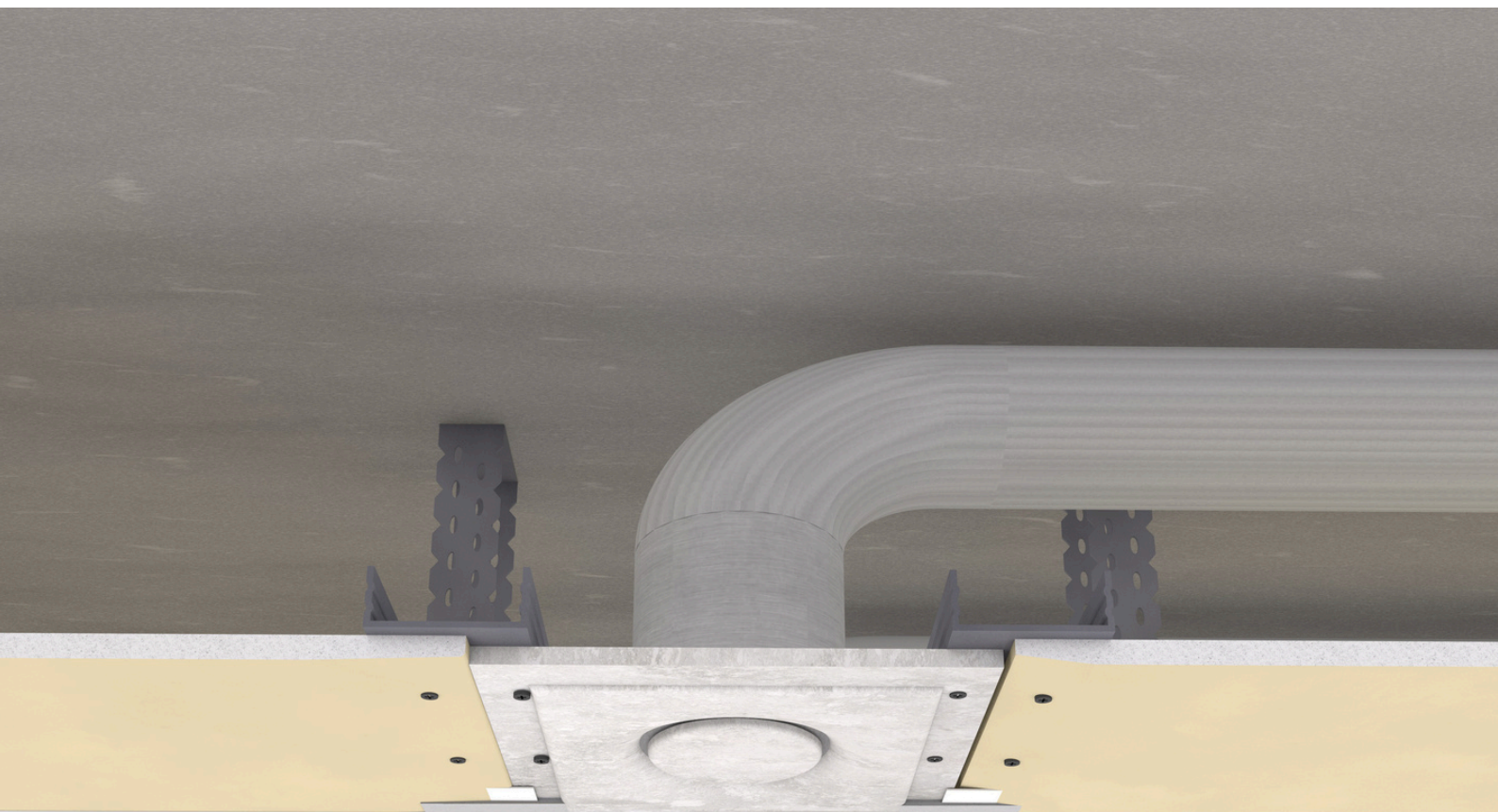

Maak kennis met de Airglow VENTILATION, de ideale oplossing voor een naadloze integratie van ventilatie in uw plafond. Dit innovatieve systeem zorgt ervoor dat de ventilatiemond gelijk ligt met de afgewerkte plafondhoogte, waardoor het strakke ontwerp van uw ruimte behouden blijft.

Airglow VENTILATION biedt een elegante en functionele manier om optimale luchtcirculatie te combineren met een verfijnde uitstraling. Perfect voor wie esthetiek en prestaties moeiteloos wil combineren.

De Airglow VENTILATION is compatibel met elk type luchtkanaal, inclusief vast, flexibel luchtkanaal of ventielcollectoren, waardoor veelzijdigheid wordt gegarandeerd.

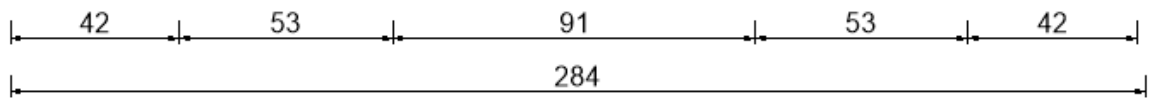
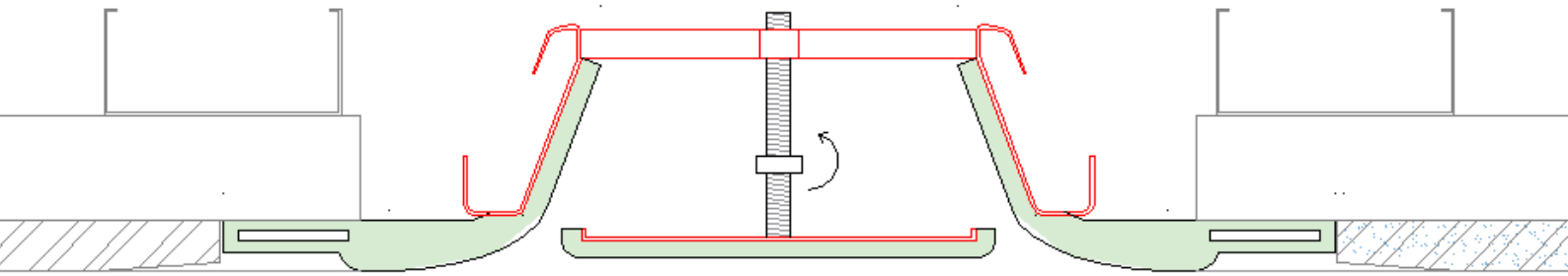

# AirGlow Light Track

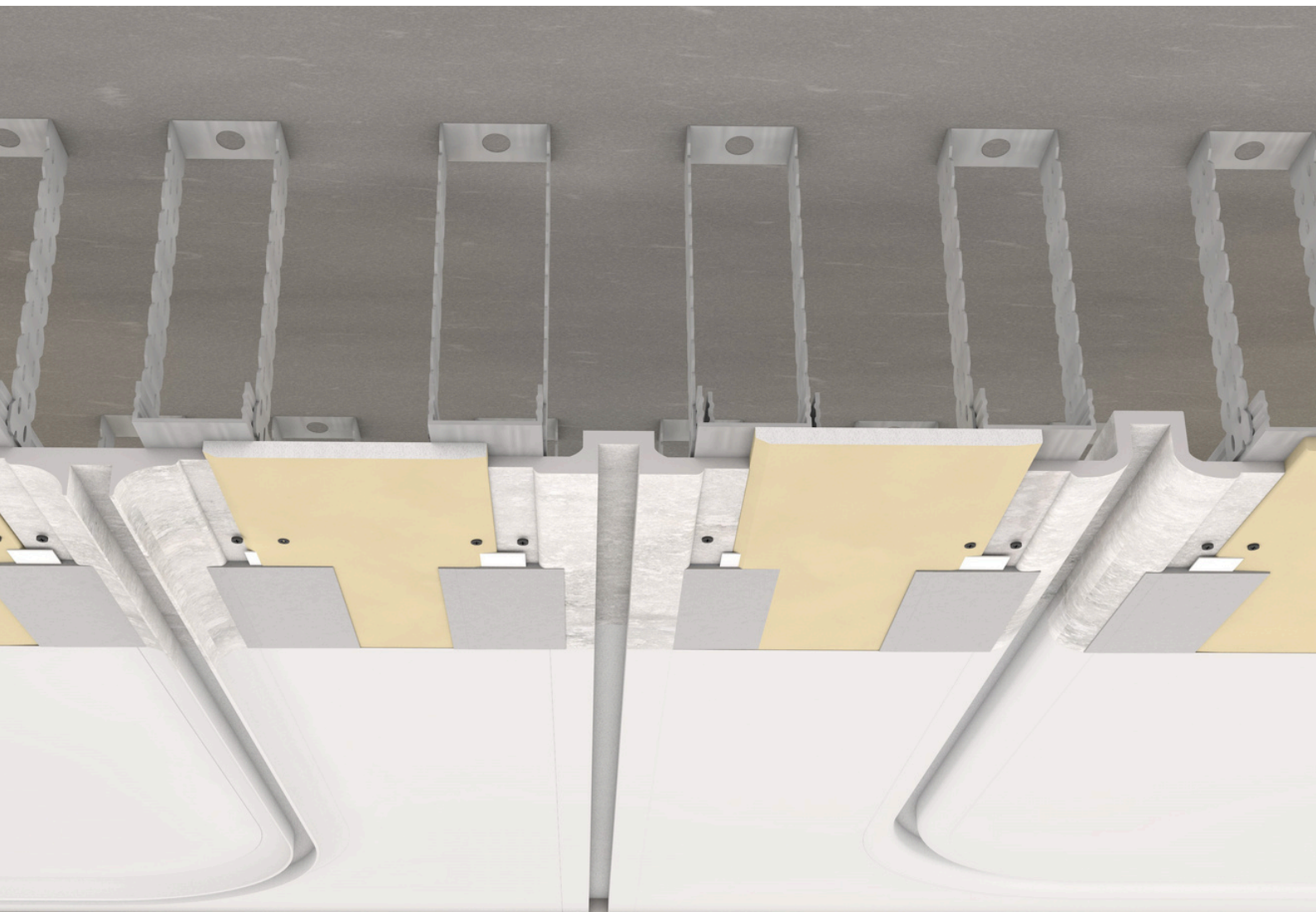

Ontdek de AirGlow LIGHT TRACK, een geavanceerd systeem voor het naadloos inwerken van verlichtingsrails. Of het nu inliggend, gelijkliggend of opliggend aan het plafond is, dit systeem biedt een elegante oplossing die de esthetiek van uw ruimte behoudt.

De LIGHT TRACK kan eenvoudig worden gemonteerd zonder verdere afwerking nabij de rail, waardoor het plafond een strak en verzorgd uiterlijk behoudt. Perfect voor een moderne en verfijnde afwerking van uw verlichtingssysteem.

Wij kunnen deze aanbieden met bijhorende rails en spots, vraag naar meer informatie

## Recessed

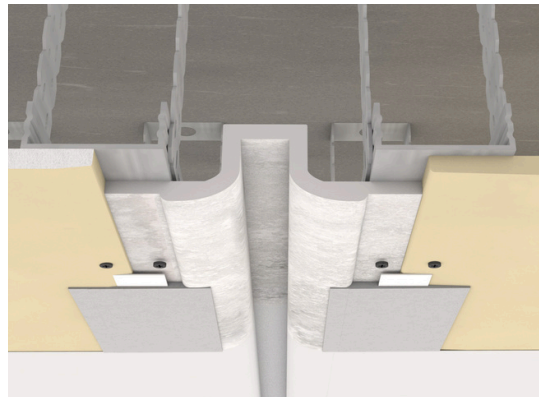
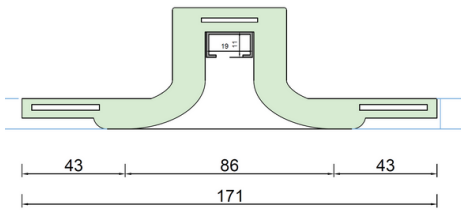

## Seamless

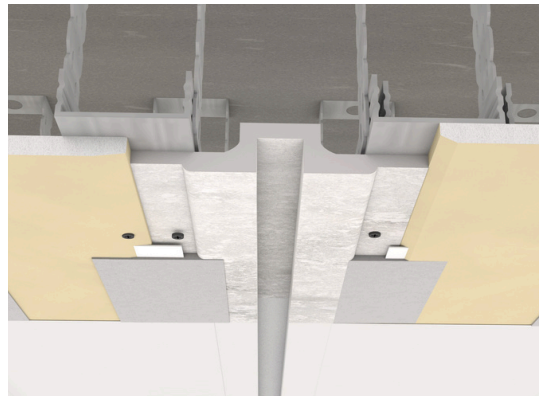
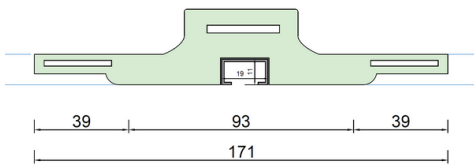

## Ornament

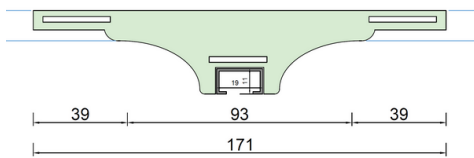

## End piece

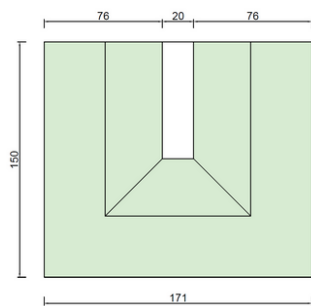

## 90° Curve

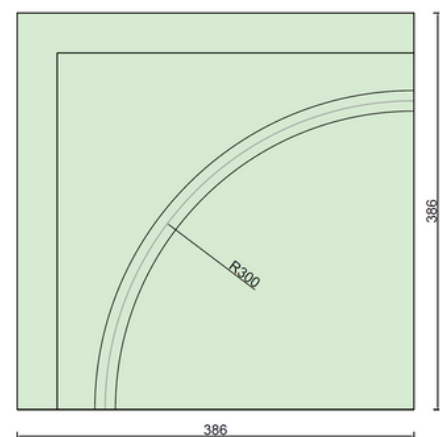

# AirGlow Round pendant

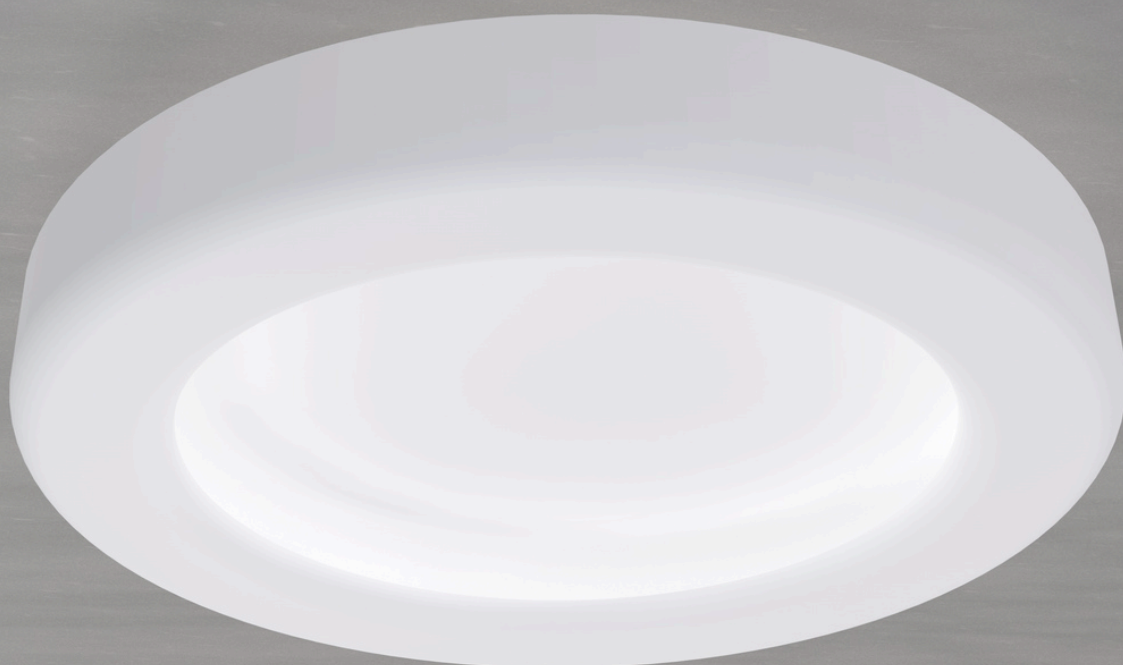

Ontdek de AirGlow ROUND PENDANT, een elegant rond verlichtingselement dat flexibel kan worden gemonteerd in of op het plafond. Beschikbaar in diverse diameters, biedt dit ontwerp een moderne uitstraling en een verfijnde afwerking voor uw verlichtingsoplossingen.

De AirGlow ROUND PENDANT voegt niet alleen stijl toe aan uw ruimte, maar zorgt ook voor een sfeervolle en effectieve verlichting. Perfect voor het creëren van een eigentijdse en verfijnde ambiance.

Wij kunnen deze aanbieden met bijhorende ledstrips en spots, vraag naar meer informatie



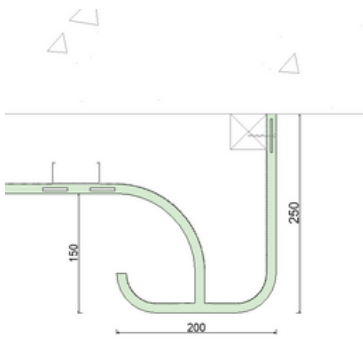
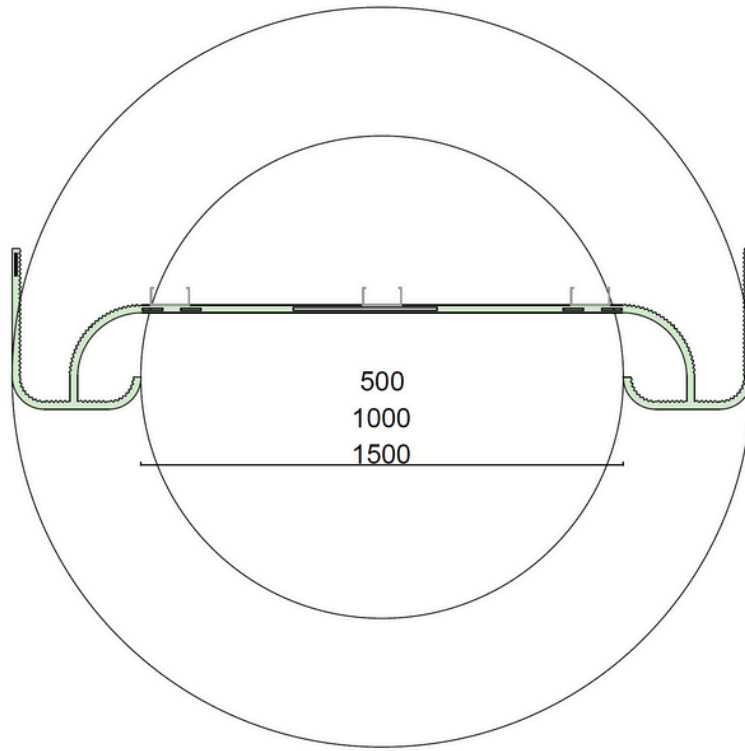

**Ceiling mounted**

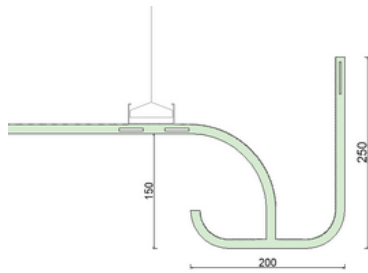

**Pendant mounting**

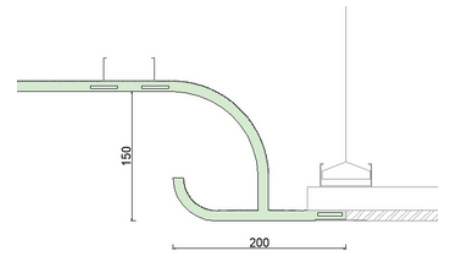

**Recessed - seamless**



# AirGlow Oval pendant



Ontdek de AirGlow OVAL PENDANT, de elegante ovale variant van onze Round Pendant. Dit verfijnde verlichtingsarmatuur kan zowel in als op het plafond worden gemonteerd en is beschikbaar in diverse afmetingen.

De AirGlow OVAL PENDANT biedt een moderne en verfijnde uitstraling die elke ruimte transformeert. Met zijn unieke ovale vorm zorgt het voor een gelijkmatige en sfeervolle verlichting, perfect voor het creëren van een stijlvolle ambiance in uw interieur.

Wij kunnen deze aanbieden met bijhorende ledstrips en spots, vraag naar meer informatie

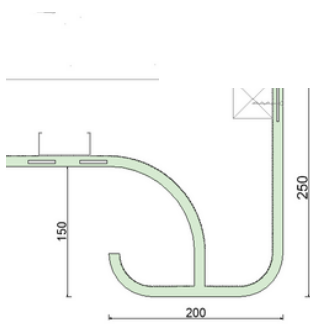
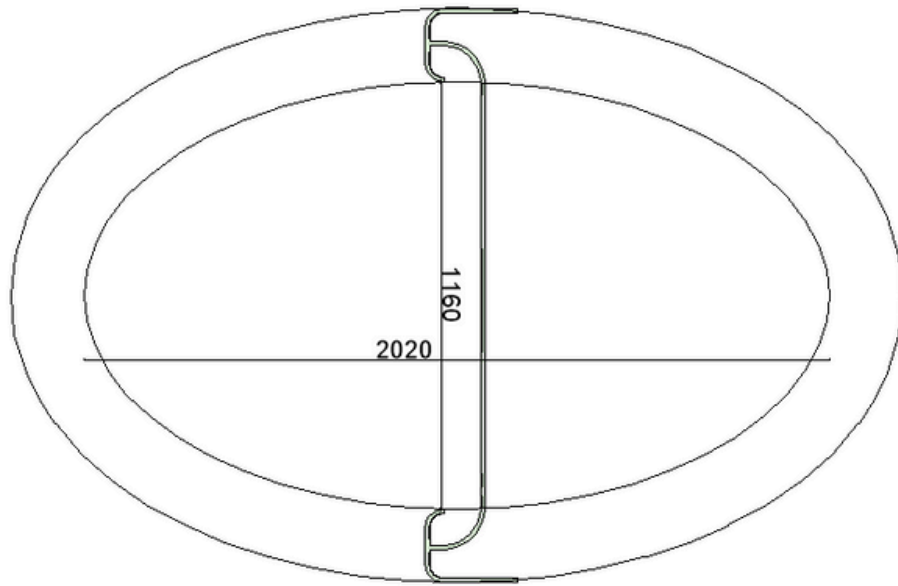

**Ceiling mounted**

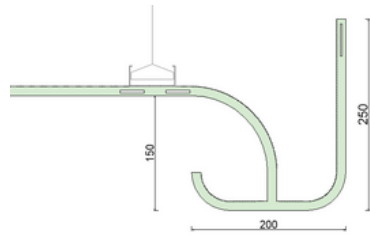

**Pendant mounting**

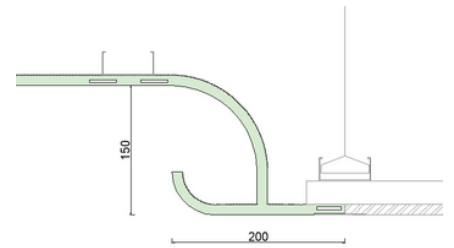

**Recessed - seamless**

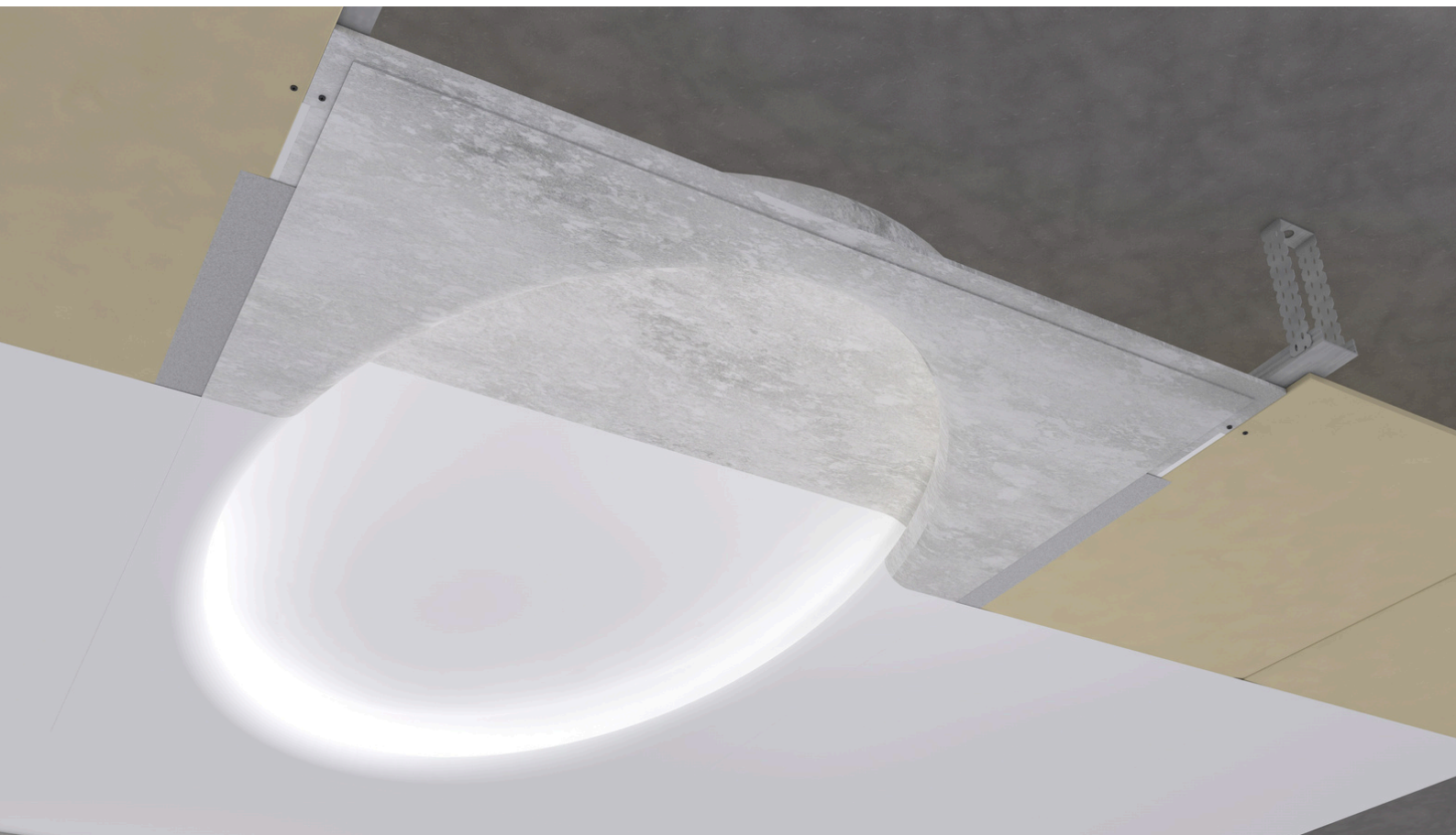

# 4

## Maatwerk

### De oplossing voor uw verbeelding

Stel je voor, een wereld waarin jouw meest unieke visies werkelijkheid worden. Welkom in het land van Gyrex, de onbetwiste meester van maatwerk voor eenmalige projecten en producten. Hier, in dit grenzeloze domein, bestaan geen beperkingen. Alles wat je kunt bedenken, kan worden omgevormd tot tastbare vormen en structuren, als een wonderlijke dans tussen jouw verbeelding en onze bekwame handen.



## INSTALLATIEVOORDELEN

Kies voor zorgeloze en snelle plaatsing met onze prefab-elementen en lichtgewicht materiaal. Met afwerking zoals gipskarton naden creëer je een sterk naadloos geheel van ongekennde kwaliteit.





Mastercard  
Brussel  
Atriplan



Europees parlement  
Brussel  
ASSAR Architects





Shop  
Amsterdam





Royal Golf Club  
Waterloo



**Corinthia Grand Hotel Astoria  
Brussel**



Weide  
Shopping center

# Cotton Club

Cotton Club  
Leiden





Link 21  
Restaurant

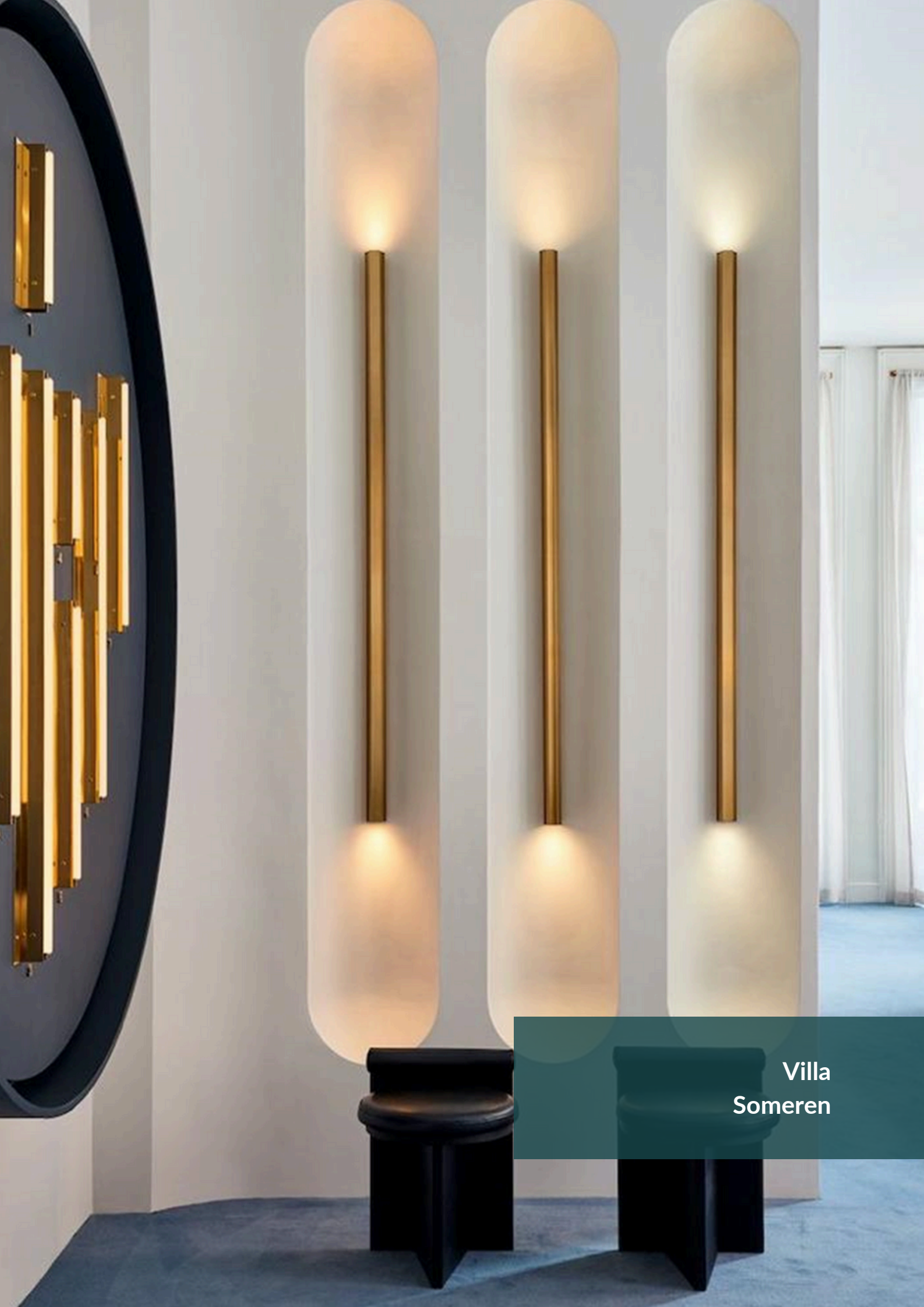

Villa  
Someren

# 5

## Montagevoorschriften

### 1. Voorbereiding

- Zorg ervoor dat de achterliggende wand- of plafondconstructie geschikt is voor het dragen van de Gyrex elementen.
- Controleer of de elementen voorzien zijn van een AK/ABA-kant, waarin bevestigd kan worden met gipsplaatschroeven met een boorpunt.



### 2. Montage van individuele elementen

- Plaats het Gyrex element tegen de achterliggende constructie, waarbij de AK/ABA-kant naar voor gericht is.
- Gebruik gipsplaatschroeven met boorpunt om het element stevig vast te zetten. Zorg ervoor dat de schroeven voldoende diep in de constructie gaan voor een stabiele bevestiging.

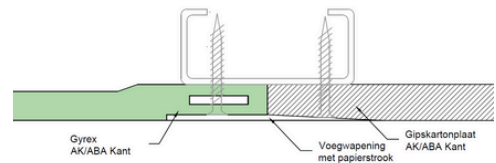

### 3. Montage van elementen met man-vrouw systeem:

- Indien de elementen een man-vrouw systeem hebben, zorg ervoor dat de mannelijke en vrouwelijke delen correct in elkaar passen.
- Bevestig de elementen aan elkaar door gipsplaatschroeven te bevestigen in de AK/ABA-kanten die elkaar overlappen.

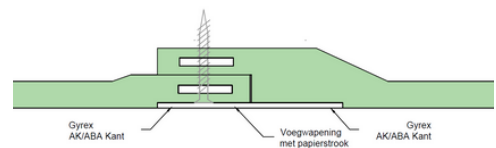

### 4. Aanvullende instructies:

- Controleer na het monteren of alle Gyrex elementen stevig en correct zijn bevestigd.
- Volg altijd de richtlijnen en voorschriften van Gyrex voor een optimale installatie en prestatie van de systemen.

# Afwerking van voegen

## 1. Afwerken van Gyrex elementen in gipskarton wand- en plafondsysteem

De kracht van Gyrex is het creëren van naadloos ingebouwde, versterkte elementen in wanden en plafonds van gipsplaten. Om in gipskarton wanden en plafonds een daadwerkelijk naadloze overgang te maken met Gyrex elementen geeft dit document de juiste verwerkingsvoorschriften.

### 1.1. Algemeen

Er zijn verschillende uitvoeringen van deze aansluitvoeg, met elk hun eigen werkwijze. Een paar algemene voorschriften zijn bij alle varianten van kracht:

- De aansluitvoegen tussen Gyrex en gipskarton platen dienen altijd te worden gevoegd met een voegmortel.
- Deze aansluitvoegen moeten bovendien altijd worden gewapend. Zelfklevend gaasband is ongeschikt als wapening in deze toepassing. Gebruik hiervoor een papierstrook voegband.
- De papierstrook dient te worden ingebed in de voegmortel, waarbij voldoende materiaal onder de wapeningsband dient te zitten. Optimaal ligt de wapeningsband zo dicht mogelijk onder het voegoppervlak.
- Tussen en na de bewerkingen kan het nodig zijn de uitgeharde en gedroogde voegproducten te schuren. Gebruik bij voorkeur schuurgaas met korrel 180.

### 1.2. Voegvarianten

#### 1.2.1 Gyrex afgeschuinde kant tegen een standaard afgeschuinde kant (ABA/AK).

- De kanten monteert men stuikend tegen elkaar.
- Deze voeg kan direct worden gevuld met voegmortel, waarbij de papierstrook in de natte mortel wordt ingebed.
- Na droging dient de voeg nog te worden gefinisht, waarvoor een standaard finishing product wordt aanbevolen.

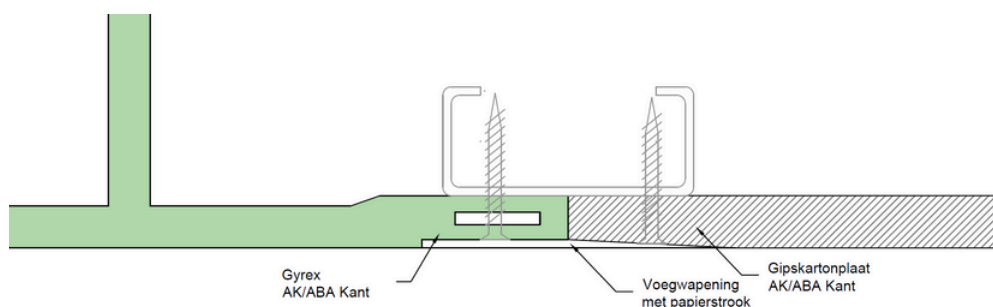



### 1.2.1 Gyrex afgeschuinde kant tegen een zaag- of snijkant

- Rechte kanten, snijkanten en zaagkanten dient men vóór montage te voorzien van een facetkant.
- De Gyrex kant en gipskartonplaatkant monteert men stuikend tegen elkaar.
- Vervolgens vult men deze kanten met voegmortel en zet daarbij tevens een dunne laag op, op het plaatoppervlak aan weerszijden van de voeg. Hierop wordt de wapeningsband met het voegmes licht aangedrukt, waarbij men moet oppassen niet de mortel onder de voegband weg te drukken. Aansluitend wordt de voegband dun overgespachteld, zodat deze in de mortel zit ingebed.
- Na droging de voeg zo breed mogelijk egaliseren met een afwerk voegproduct.

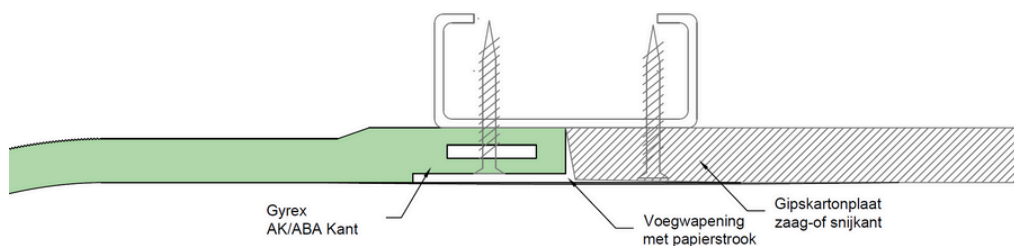

### 1.2.1 Gyrex schuine kant tegen Gyrex schuine kant

- De Gyrex kanten monteert men stuikend tegen elkaar.
- Men vult deze schuine kanten met voegmortel weerszijden van de voeg. Hierop wordt de papieren voegband met het voegmes licht aangedrukt, waarbij men moet oppassen niet de mortel onder de voegband weg te drukken. Aansluitend wordt de voegband dun overgespachteld, zodat deze in de mortel zit ingebed.
- Na droging de voeg zo breed mogelijk egaliseren met een afwerk voegproduct.

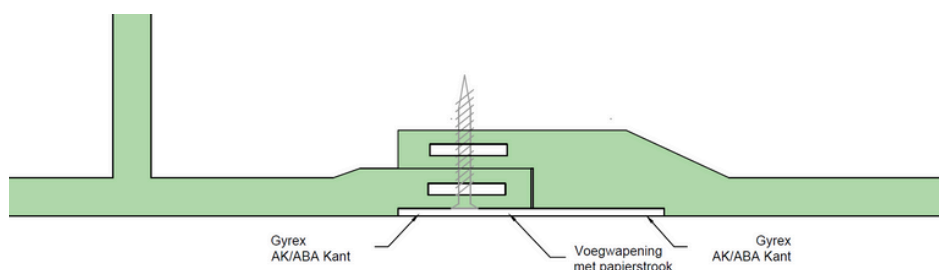

# Bestektekst

## 1. Glasverstevigde composiet - GRG

### 1.1. Algemeen

Met glas versterkte composiet (GRG) is een witte 'dunne schil' alpha gips verstevigd met glasvezelmatten. Vanwege zijn lichtgewicht, sterkte en afwerkingsgraad is het toepasbaar in de interieurafbouw.

### 1.2. Samenstelling

#### 1.2.1 Alpha gips

Alpha gips is volledig vervaardigd uit Calcium (II) sulfaat Hemi hydrate ( $\text{CaSO}_4 \cdot 1/2 \text{H}_2\text{O}$ ) alpha gips met een toevoeging van een additief voor de uitharding. De samenstelling kan als volgt worden geformuleerd :

- Calcium (II) sulfaat Hemi hydrate ( $\text{CaSO}_4 \cdot 1/2 \text{H}_2\text{O}$ ) : 99,98%
- Gepatenteerde anorganische additief : 0,02%

#### 1.2.2 Glasvezelmatten

E-glas mat op rol bestaande uit willekeurig georiënteerde vezels in meerdere lagen samengesteld met een geschikte binder en silane koppelmiddel.

The E-glasvezel combineert de elektrische en mechanische eigenschappen van traditionele E-glas met de zure corrosieweerstand van E-CR glas.<sup>7</sup>

Dimensionering	Binder type	Oplosbaarheid in styreen	Lineaire gewicht van fundamentele onderdelen (tex)	Hechtingsverlies %	Vochtgehalte %	Gewicht Kg/m <sup>2</sup>
Sylane	Polyester	Laag	25	8	< 0.15	0.3

### 1.3 Prestatie eisen

Het product is in het algemeen 7 mm. dik, met uitzondering van onderdelen die meer duurzaamheid vereisen. Het eindproduct heeft een nominaal gewicht van 7-9 kg/m<sup>2</sup> en een Rockwell hardheid van M72.

Gyrex GRG met betrekking tot zijn reactie bij brand gedrag behaalt de volgende classificatie:

A1 volgens de norm EN13501-1:2018 – rapport nummer 20858e EN13501-1

A2-S1-D0 volgens de norm EN13501-1:2018 – rapport nummer 20858C EN13501-1 Op substraat

G.R.G. wordt algemeen afgeleverd als een product klaar voor de schilder (de natuurlijke kleur van het product varieert van wit tot grijswit met een zichtbaar glasvezel patroon). Oneffenheden, schroefgaten dienen nog worden afgewerkt en op opgeschuurd worden.

G.R.G. is onderhevig aan waterschade indien het constant in een zeer natte plaats is geplaatst. Het is aan te raden een relatief droge plaats te gebruiken om geen schade op te lopen.

### 1.3.1 Toleranties

De eindafmetingen van het afgewerkte G.R.G.-product dienen zo te zijn dat bij het plaatsen ervan, alle maten voldoen aan de hierna volgende toelaatbare criteria of architecturale eisen :

- Voor een totale lengte en hoogte van maximum 3 meter, mag de afwijking slechts  $\pm 3$  mm per m1 bedragen.
- De randen laten een afwijking van  $\pm 3$  mm. toe en de gelijkmatigheid, d.w.z. de deviatie over 1 meter rechte randlijn geplaatst op een willekeurig punt van een plaat, dient een egaal oppervlak aan te tonen met afwijking begrepen rond  $\pm 3$  mm.
- Haaksheid van hoeken: het gaat om het verschil tussen het uitgevoerde werk ten opzichte van de voorgeschreven hoeken (dagkanten, schouwen, ...) die recht of schuin kunnen zijn. De vooropgestelde hoek mag maar maximaal  $5^\circ$  verschillen van het ontwerp.

Belangrijk: Men mag een afgewerkt oppervlak nooit opleveren onder scherend licht of tegenlicht. Volgens de regels der kunst gebeurt de oplevering bij daglicht, met het blote oog en vanop een afstand van 2 m, loodrecht op het te controleren oppervlak. Alle controlemethodes die hiervan afwijken zijn niet toegestaan.

**AIRGLOW** designed by Gyrex

Vaartkant Rechts 8G  
B-2960 Brecht  
[airglow@gyrex.be](mailto:airglow@gyrex.be)

Kristof Monsieurs  
+32 474 78 75 17